



EUROFUTUR ELEGANCE

Técnica y Estética



KÖMMERLING®

Sistemas de ventanas

AISLAMIENTO TÉRMICO

El PVC es, con diferencia, el material más aislante para ventanas. Pero no todos los perfiles de PVC son iguales. El sistema EuroFutur Elegance obtiene un valor U_i de **1,30 W/m²K** y, combinándolo con un vidrio bajo emisivo de calidad, puede alcanzar valores U_w a partir de **0,91 W/m²K**.

Con EuroFutur Elegance este valor se convierte en una **mejora muy considerable en la temperatura de nuestra vivienda**. Gracias a su cuidado diseño, a la calidad de sus complementos y a una instalación profesional la durabilidad de sus prestaciones térmicas está garantizada.

AHORRO ENERGÉTICO

Según los estudios realizados por el IDAE*, sustituyendo unas ventanas convencionales por EuroFutur Elegance se pueden reducir las pérdidas energéticas que se producen a través de ellas hasta en un 70%.

El impacto de dicha sustitución se traduce en una **reducción de entre un 30% y un 40% en el consumo de calefacción y aire acondicionado** para la mayoría de las zonas climáticas españolas.

HERMETICIDAD

Los perfiles EuroFutur Elegance con doble junta de cierre de alta calidad proporcionan una total estanqueidad que impide cualquier entrada de aire, agua y polvo. Por ello, obtienen una clasificación **CLASE 4, la máxima de Permeabilidad al aire**, y la clasificación **E₁₆₅₀ en Estanqueidad al agua**.

AISLAMIENTO ACÚSTICO

Gracias a su excelente nivel de permeabilidad al aire, EuroFutur Elegance supone una gran protección frente a la filtración de ondas sonoras que se propagan por el aire. Simplemente instalando este sistema con un vidrio normal se puede alcanzar una **reducción acústica de 33 dB**. Instalando EuroFutur Elegance con un buen vidrio laminado podemos atenuar en gran medida los ruidos procedentes del exterior y disfrutar por fin del silencio y la tranquilidad en nuestro hogar.

RESISTENCIA Y SEGURIDAD

Los perfiles EuroFutur Elegance destacan por su **robustez y gran resistencia al impacto**, consiguiendo la **máxima clasificación de Resistencia al viento (CLASE C5)**. Además, permiten vidrios de gran espesor y herrajes de seguridad de alta calidad. Por ello, las ventanas fabricadas con EuroFutur son especialmente seguras y consiguen un alto nivel de **protección frente a posibles robos**.

* Ver estudios en: www.kommerling.es/profesionales/biblioteca-tecnica.



U_w desde
0,91
W/m²K

U_i desde
1,30
W/m²K

SISTEMA DE PERSIANA ROLAPLUS

Las persianas son uno de los puntos más sensibles de la ventana. Un cajón de persiana de mala calidad arruina las propiedades de la mejor ventana. Por eso, es imprescindible que exijas siempre **RolaPlus de KÖMMERLING**.

Este sistema consigue, no solo mantener, sino **mejorar las propiedades de la ventana**. Tiene un valor U_{sb} desde 0,79 W/m²K y una Permeabilidad aire CLASE 4. Además, está disponible en una amplia gama de colores e incorpora opciones de domótica y seguridad.

EuroFutur Elegance

La máxima eficiencia

EuroFutur Elegance es uno de los sistemas para ventanas y puertas más consolidados de KÖMMERLING.

Sustituyendo una ventana convencional por otra con EuroFutur Elegance podemos reducir las pérdidas energéticas que se producen a través de ella hasta en un 70%.

Descubre las propiedades que diferencian a este sistema del resto de opciones disponibles en el mercado.

AHORRO DE ENERGÍA CONVERTIDO EN CONFORT

La instalación del sistema EuroFutur Elegance junto a vidrios de calidad supone una mejora sustancial y demostrable en la eficiencia energética de una vivienda.

La marca alemana, líder en Europa en la fabricación de perfiles de PVC, incorpora en EuroFutur Elegance avances técnicos para conseguir **elevados niveles de aislamiento, en un diseño sólido y elegante** que cuida todos los detalles.

Pero los resultados de instalar EuroFutur Elegance se dejan sentir no solo en la factura eléctrica sino, sobre todo, en el confort, comodidad y calidad de vida de nuestra familia.

Estos son algunos de los efectos en nuestra vivienda:

- Mantenimiento de una temperatura más estable.
- Ventanas con temperatura agradable al tacto.
- Eliminación de humedades y condensaciones.
- Reducción del ruido exterior a partir de 33 dB.
- Reducción de la entrada de polvo y contaminación.
- Mejora de la resistencia frente a agresiones externas.

Y es que las ventanas tienen un papel fundamental en muchos aspectos de nuestro hogar y, por eso, **es importante informarse bien para poder tomar una decisión acertada**.



DETALLES DE LOS PERFILES

EuroFutur Elegance

EuroFutur Elegance no solo destaca por sus características técnicas sino también por su depurada estética de suaves formas redondeadas.

Con una extensa gama de perfiles y complementos en distintos colores y acabados, este sistema permite fabricar una **gran variedad de cerramientos**, ya sean ventanas o puertas, con todo tipo de formas de apertura.

El diseño interior de marcos, hojas, postes e inversoras, así como complementos y perfiles auxiliares están pensados para reforzar la capacidad de aislamiento y resistencia del cerramiento, adaptándose a su vez a las necesidades de cualquier hueco. Además, su cuidado acabado **combina muy bien con todos los estilos**, dando un toque de eficiencia a cualquier ambiente.

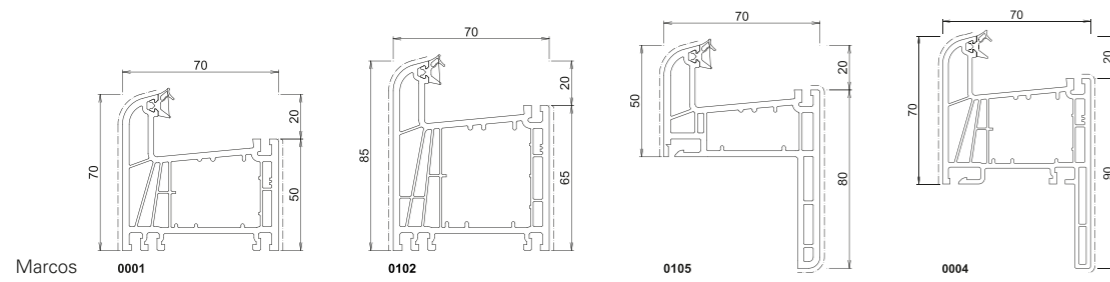

Marcos

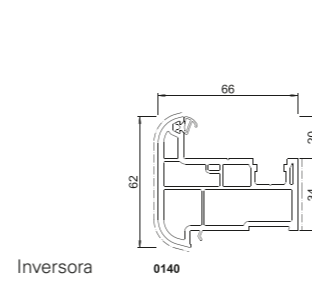

Inversora

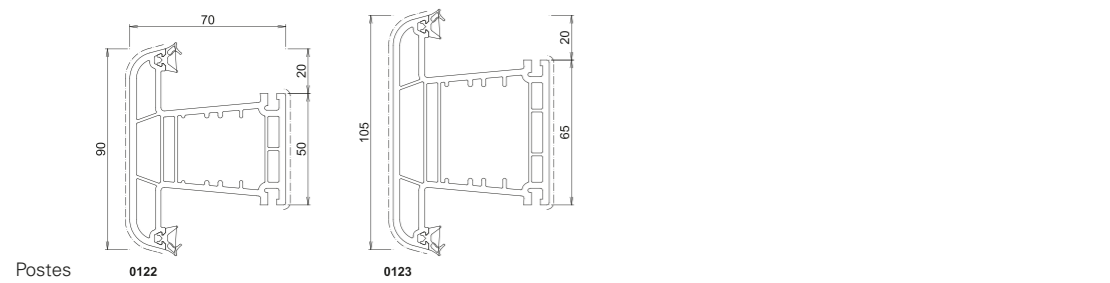

Postes

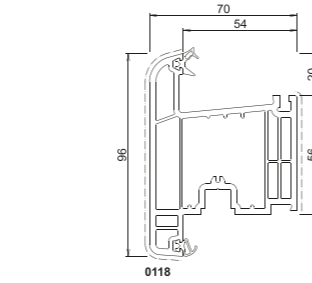

0118

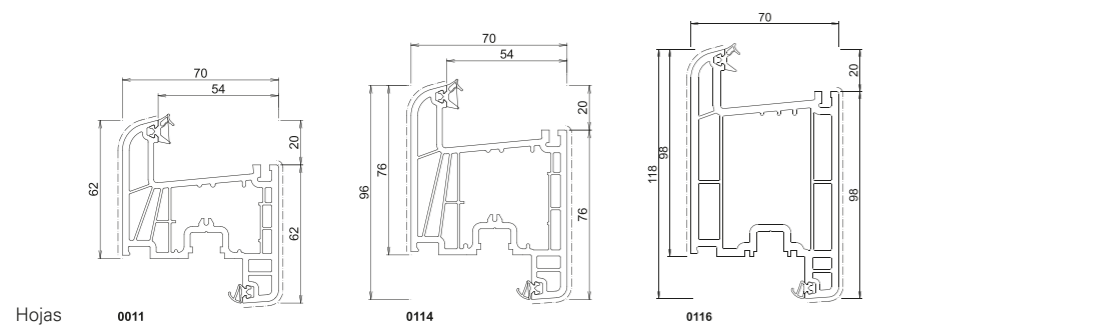

Hojas

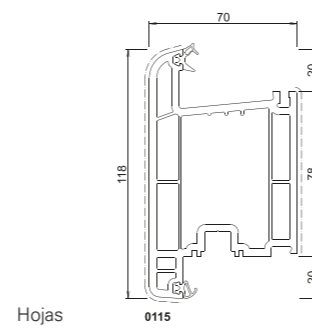

Hojas

Hoja
semienrasada

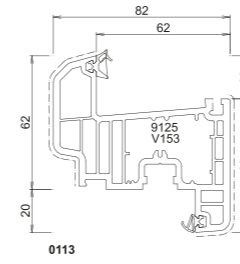

0113



UNA A EN LA CALIFICACIÓN ENERGÉTICA DE TUS VENTANAS

La **Clasificación A***** conseguida por las ventanas con sistema EuroFutur Elegance, tanto en invierno como en verano para todas las zonas climáticas, **es la mejor garantía de sus prestaciones.**

Esta clasificación se traduce en un importante ahorro de energía, así como una revalorización de la vivienda al incidir notablemente en la calificación energética del inmueble.

Gracias a sus niveles de eficiencia, EuroFutur Elegance es un sistema muy demandado en proyectos de ahorro energético, tanto públicos como privados.

ELEMENTOS DE LA VENTANA

LAS HOJAS

Hasta 6 cámaras de aislamiento y galce inclinado para favorecer el drenaje.

LOS MARCOS

Con 70 mm de profundidad y un elegante diseño externo. Al igual que las hojas, presentan el galce inclinado y 5 cámaras de aislamiento.

EL VIDRIO

Permite alojar vidrios de hasta 39 mm de espesor.

LOS REFUERZOS

De acero galvanizado, con la inercia necesaria para reforzar la rigidez de los perfiles y garantizar su buen funcionamiento.

LAS JUNTAS

Dos juntas de cierre entre hoja y marco que proporcionan estanqueidad a la ventana. Fabricadas de un material especial para aguantar grandes esfuerzos.

EL CAJÓN DE PERSIANA

En caso de instalar persiana, el cajón RolaPlus es el complemento perfecto y es indispensable no solo para mantener sino para mejorar las prestaciones de la ventana.

PUERTAS DE ENTRADA

El sistema EuroFutur permite fabricar todo tipo de puertas de entrada. Estas puertas destacan por su gran resistencia y seguridad gracias a que incorporan refuerzos especiales de alta inercia.

Además, es posible personalizar el diseño de cada puerta con gran variedad de paneles decorativos de relleno, vidrios y tiradores, así como elegir entre distintos tipos de herrajes.





¿Qué prestaciones tiene una ventana con sistema EuroFutur Elegance?

| | |
|------------------------|-------------------------------|
| Aislamiento térmico: | Desde 0,91 W/m ² K |
| Aislamiento acústico: | 33 - 45 dB |
| Permeabilidad al aire: | CLASE 4 |
| Estanqueidad al agua: | E ₁₆₅₀ |
| Resistencia al viento: | CLASE C5 |

LAS CLAVES DE LA CALIDAD

El Código Técnico de la Edificación (CTE) establece unos niveles mínimos de calidad según la localización de la vivienda. También establece criterios en otros aspectos como el aislamiento, la ventilación o la seguridad.

EuroFutur Elegance cumple en todas las zonas geográficas y, además, su calidad es superior a los niveles exigidos.

EuroFutur Elegance es diferente a los sistemas de PVC de otras marcas. En gran parte esto es debido a que se fabrica a partir de una formulación única, perfeccionada durante años por KÖMMERLING.

Gracias a ello, mantiene sus excelentes propiedades después de décadas de uso. Los perfiles no se comban y no se corroen ni cambian de color,

ni siquiera ante temperaturas extremas ni ante las inclemencias climáticas. Y todo ello sin apenas mantenimiento.

EuroFutur Elegance cuenta con el **Certificado de Calidad ISO 9001** de AENOR y con la **Declaración Ambiental de Producto (DAP)** que mide su gasto de recursos naturales durante todo su ciclo de vida. Todas sus prestaciones están certificadas por ensayos realizados en laboratorios independientes.



¿Cómo saber si una ventana tiene buenas prestaciones?

1. Aislamiento térmico: El valor U (W/m²K) mide el intercambio de temperatura que se produce del exterior al interior de la vivienda. Cuanto menor es el valor, mayor es el nivel de aislamiento térmico de la carpintería.

2. Aislamiento acústico: Se calcula la capacidad de la ventana para reducir el ruido exterior (se mide en dB). Cuanto mayor es el valor, mayor es la capacidad de aislamiento acústico de la ventana.

3. Estanqueidad al agua: Mide la capacidad de la ventana para resistir la filtración de agua. Clasificación según norma UNE-EN 12208: 2000*.

4. Resistencia al viento: Mide la capacidad de la ventana para resistir la presión. Clasificación según norma UNE-EN 12210: 2000*.

5. Permeabilidad al aire: Mide la cantidad de aire que pasa a través de una ventana cerrada. Clasificación según norma UNE-EN 12207: 2000*.

*Para más información acerca de las normativas y sistemas de clasificación de las ventanas, entra en nuestra web: www.kommerling.es/profesionales.

RESPETAMOS EL MEDIO AMBIENTE

EuroFutur Elegance es 100% reciclable y utiliza una formulación exclusiva libre de plomo y metales pesados. El sello greenline® de los perfiles KÖMMERLING garantiza su excelente balance ecológico.

Además, todos los estudios demuestran que los perfiles KÖMMERLING consumen menos energía que otros materiales en todo su ciclo de vida contribuyendo así a reducir las emisiones de CO₂. La planta de fabricación en España está certificada con el sello de **Gestión Ambiental ISO14001** de AENOR y el **50001 de Gestión Energética** de TÜV Rheinland.



COLOR EN TUS VENTANAS

UNA AMPLIA GARANTÍA GRACIAS A LA TECNOLOGÍA PX



EuroFutur Elegance está disponible en una amplia gama de colores KÖMMERLING. Elije entre la gran variedad de colores lisos o prueba una textura diferente con los acabados madera y tonos metalizados.

Su fórmula única destaca por un innovador tratamiento de protección solar, el cual actúa como escudo reduciendo la temperatura absorbida por el folio. Esta combinación da como resultado una amplia gama de colores foliados con una mejorada durabilidad y estabilidad del color.

Foliados Estándar

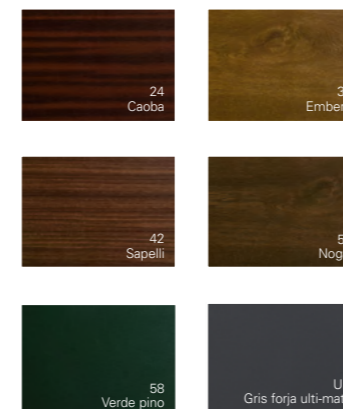

Foliados Especiales

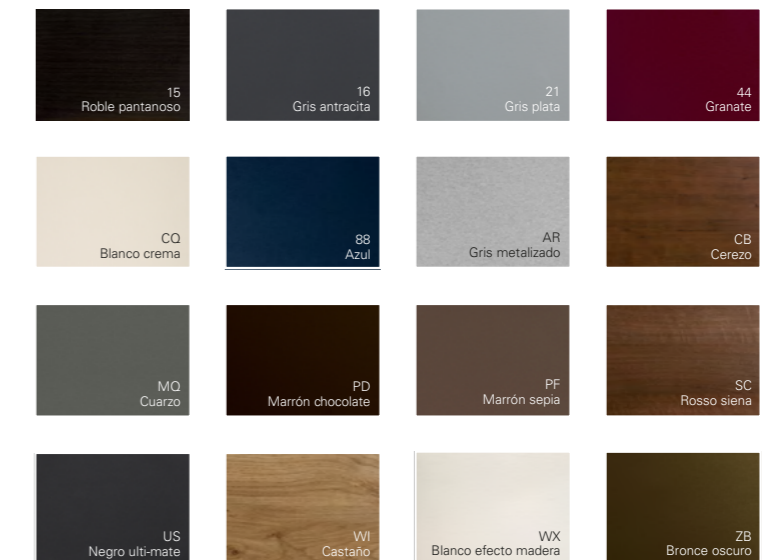

*Los perfiles blancos no van foliados.



profine Iberia, S.A.U.
SISTEMAS KÖMMERLING

Pol. Ind. Alcamar, s/n
28816 Camarma de Esteruelas (Madrid)
900 76 00 76
info@kommerling.es
www.kommerling.es



KÖMMERLING®
Sistemas de ventanas